

**PRISMA**

**Vetrate  
Impacchettabili**

Live  
*Your*  
Spaces

*Vivi  
il tuo  
spazio*

**TEMPR**  **GLASS**  
SISTEMI PER VETRATE PANORAMICHE

# Dove la luce *diventa* *protagonista.*

PRISMA è una soluzione architettonica evoluta pensata per valorizzare ogni ambiente, creando una perfetta continuità visiva tra interno ed esterno e amplificando la percezione di ampiezza e luminosità.

Le sue linee essenziali e la trasparenza totale trasformano la luce naturale in un vero elemento progettuale, capace di ridefinire gli spazi con eleganza e leggerezza.



Live  
*Your*  
Spaces

Vivi  
il tuo  
spazio



**PRISMA**

**La bellezza  
della trasparenza,  
*l'eleganza  
del design.***

Le vetrate impacchettabili valorizzano ogni ambiente con un'estetica pulita, essenziale e raffinata. Grazie ai profili sottili e alla totale trasparenza del vetro, amplificano la luce naturale e creano una continuità visiva tra interno ed esterno.

Quando sono aperte, si raccolgono lateralmente con discrezione, lasciando libero il passaggio e trasformando l'ambiente in uno spazio fluido e arioso.

# SEZIONI TECNICHE

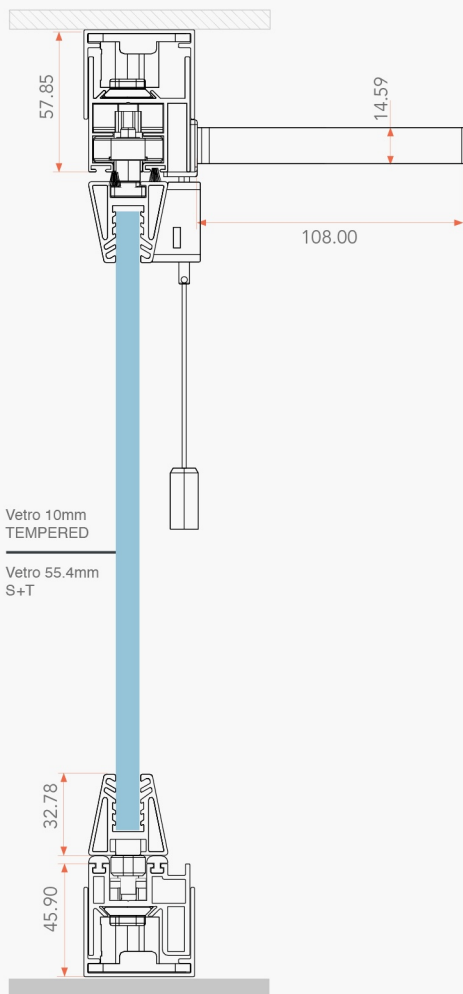

## VETRI DISPONIBILI

/ Float temprato da 10 mm  
 / SECURGLASS 5/5.4T  
 / (Temp. 5 mm / pvb 1,52mm / Tempr. 5mm)

### Compenso e guida superiore

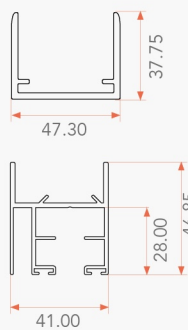

### Compenso e guida inferiore

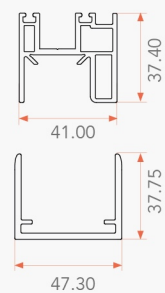

### Compenso da incasso

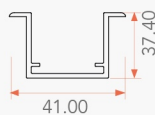

### Compenso e guida laterale

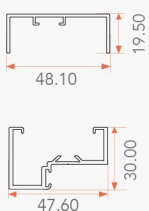

### Profilo portavetro anta

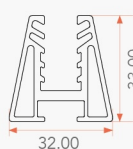

## Gancio di uscita



Il Gancio di uscita posizionato sulla guida superiore permette alla prima anta a battente di aprirsi ed impacchettarsi in totale sicurezza.

## Fermoanta

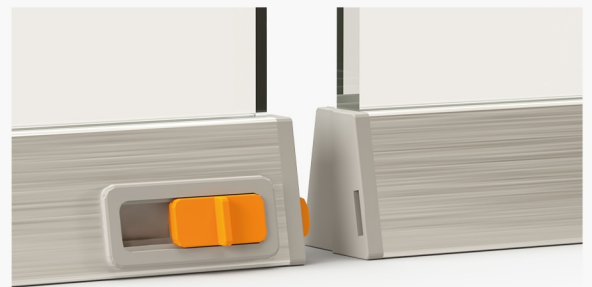

Il catenacciolo previsto tra la prima e la seconda anta consente di bloccare la vetrata in posizione di chiusura.

## Regolazione

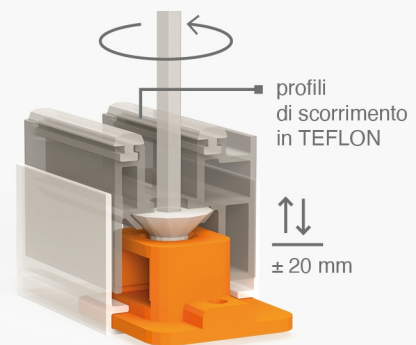

Compensatore superiore, inferiore e laterale per registrare i fuori squadra. Prisma è l'unico sistema presente sul mercato che può essere regolato sui 4 lati del vano.

## CONFIGURAZIONI

• lineare



• angolo

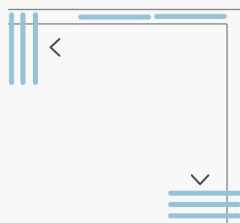

• angolo ante passanti

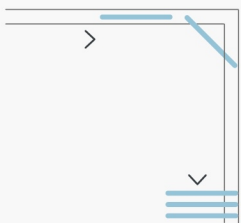

## IMPACCHETTAMENTO INTERNO O ESTERNO



LATERALE SX



LATERALE DX



LATERALE SX e DX  
APERTURA CENTRALE

## MECCANISMO DI APERTURA

- SOLO INTERNA
- INTERNA/ESTERNA



## Colori profili standard



## Colori su richiesta



## Colori accessori

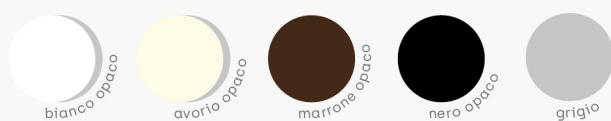

# PRISMA

Prisma è il nuovo sistema ad ante impacchettabili tuttovetro di casa Tempraglass.

Il sistema si compone di una prima anta a battente mentre le successive scorrono fino ad impacchettarsi sulla prima.

Prisma consente una luce di massimo 20 ante e monta vetri da 10mm e 8mm, in funzione dell'altezza desiderata.

## PREMIUM

### MASSIMA APERTURA

Le vetrate impacchettabili consentono di aprire completamente una parete, offrendo una visione priva di ostacoli ed un accesso ottimale all'area esterna.

### FLESSIBILITÀ NELL'APERTURA

Con le vetrate impacchettabili, è possibile aprire parzialmente o completamente la parete in base alle esigenze. Questa flessibilità consente di regolare la quantità di luce naturale e ventilazione all'interno.

### DESIGN ELEGANTE

Le vetrate impacchettabili offrono un'estetica pulita ed elegante.

### FACILITÀ DI MANUTENZIONE

Poiché queste vetrate sono costituite da pannelli che si impacchettano, sono facili da pulire e mantenere.



#### DIMENSIONI ANTA



Min 400 mm



Max 700 mm



Max 3000 mm



Max 20



APPLICAZIONI



INDOOR



OUTDOOR

**TEMPRA GLASS**  
SISTEMI PER VETRATE PANORAMICHE



archiproducts  
AWARDS  
WINNER



# PRISMA

## Vetrate Impacchettabili

**TEMPRAGLASS**  
SISTEMI PER VETRATE PANORAMICHE

**SEDE OPERATIVA E PRODUTTIVA:**

Via Simone Veil, snc  
74027 - San Giorgio Ionico (TA)  
T. F. +39 099 66 25 472

—

**SEDI PRODUTTIVE:**

Via F. Parri, 7  
74027 - San Giorgio Ionico (TA)

Via Verde 14/D  
40012 - Calderara di Reno (BO)

—

✉ info@tempraglass.it

🌐 www.tempraglass.it

